

Дачный домик
3,8х3,8 м.
с верандой

www.salotti.spb.ru

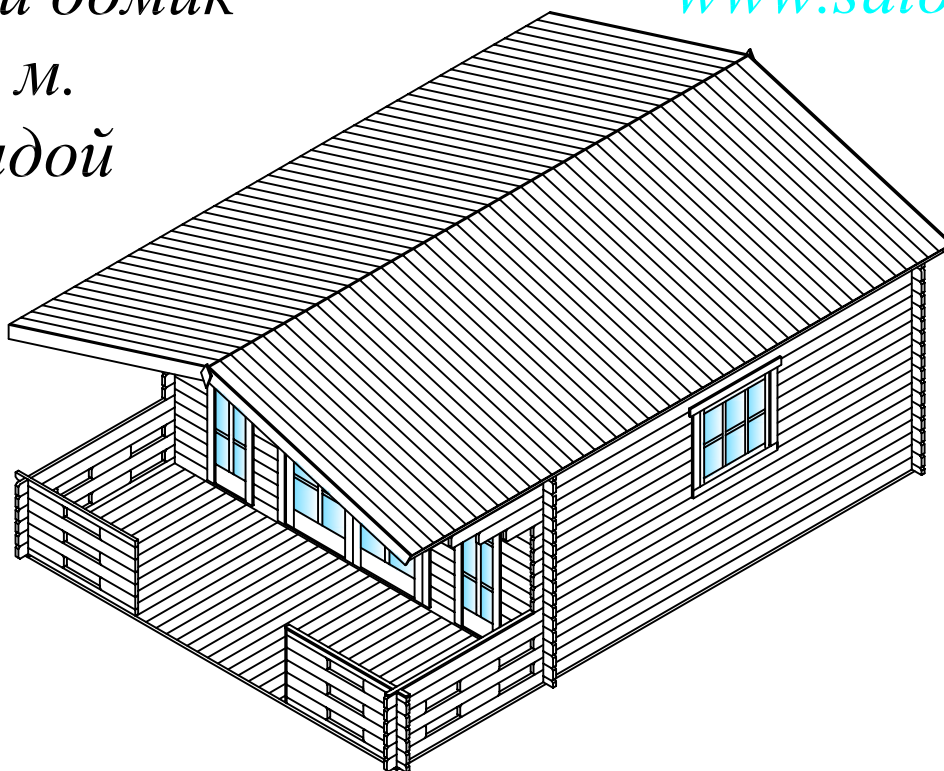

Вид спереди::

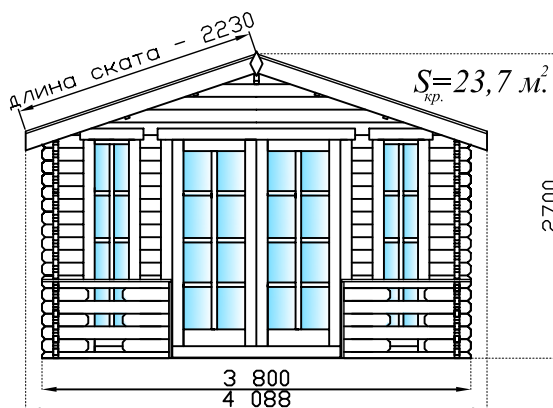

Вид сбоку:

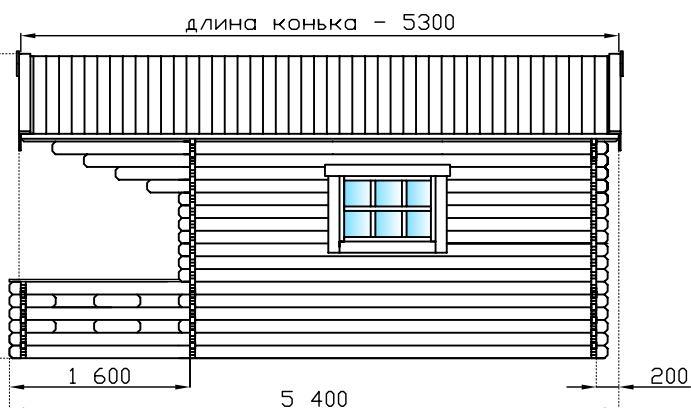

План домика:



Схема фундамента на столбах:



рис. 1 (12)

Развёртка стен на домик 3,8x3,8 м. с верандой:

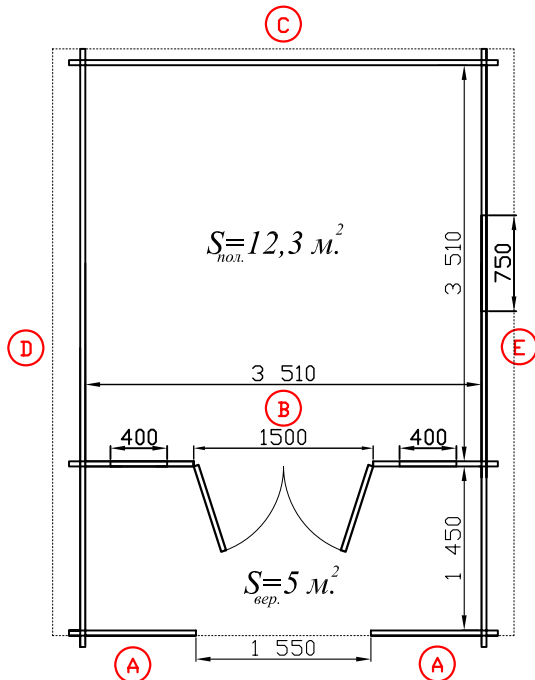
(A) x 2

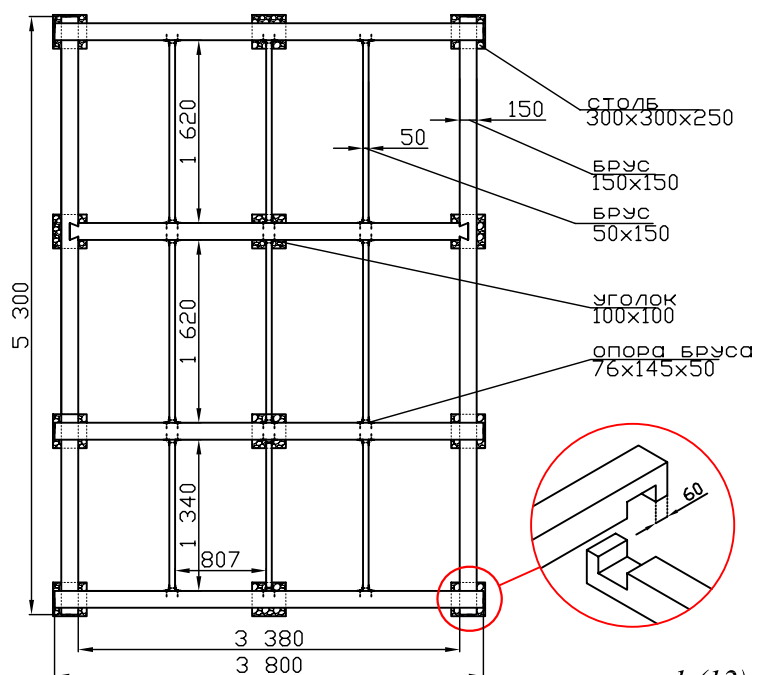
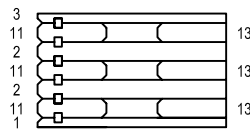

(B)

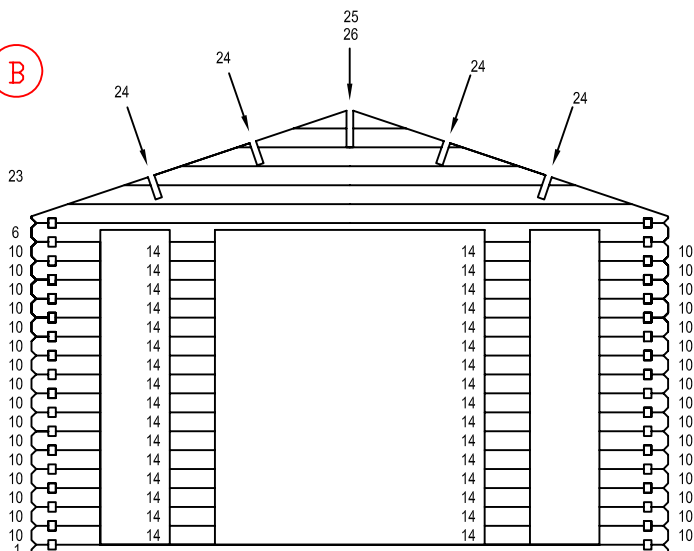

(C)

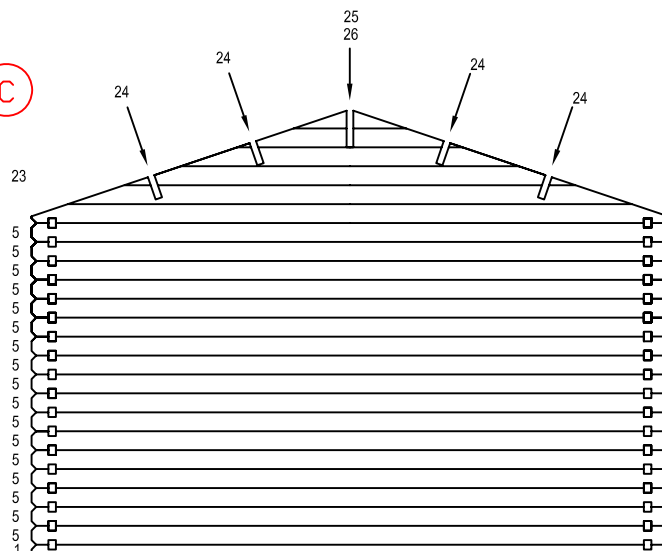



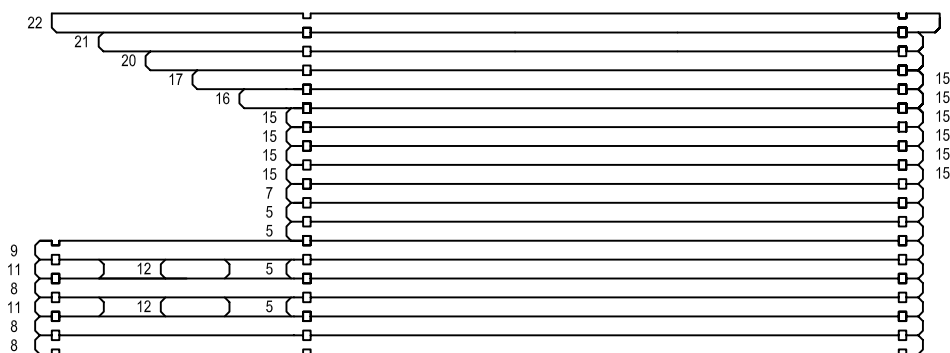

(D)

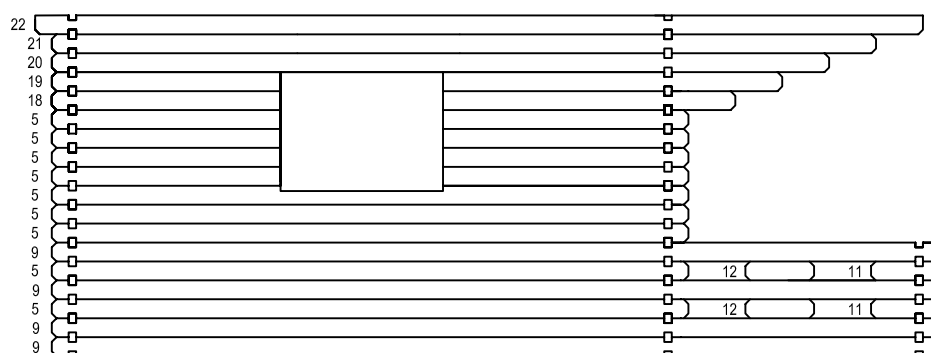

(E)

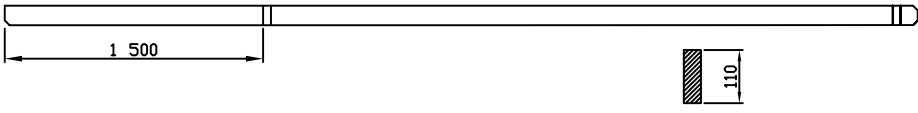
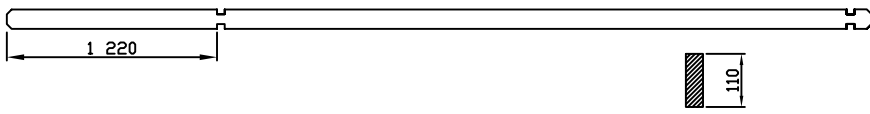
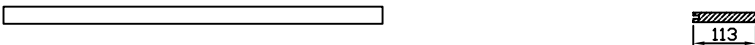
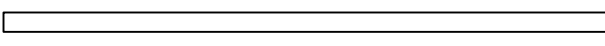
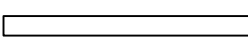
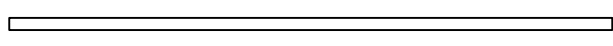
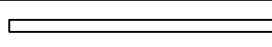

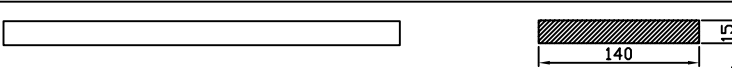
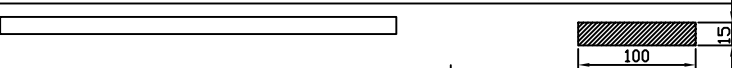
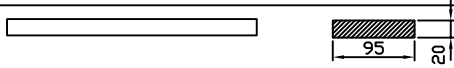
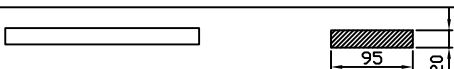
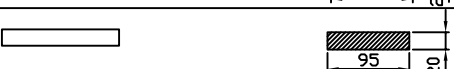
№	Рисунок детали	Длина [м]	Кол-во [шт]	Примечания
1		1,125	2	стенка А
2		1,125	4	стенка А
3		1,125	2	стенка А
4		3,80	2	стенки В,С
5		3,80	30	стенка С
6		3,80	1	стенка В
7		3,80	1	стенка D
8		5,30	6	стенки С, D
9		5,30	2	(без шпунта) стенки С, D
10		0,41	32	стенка В
11		0,41	10	стенка В
12		0,41	4	стенка В
13		0,41	6	стенка В
14		0,27	32	стенка В
15		1,465	10	стенка Е
16		1,745	1	стенка Е
17		2,025	1	стенка Е
18		4,08	1	стенка D
19		4,36	1	стенки D, E
20		4,64	2	стенки D, E
21		4,92	2	стенки D, E
22		5,30	2	стенки D, E
23			2	фронтоны
24		5,30	4	стропила

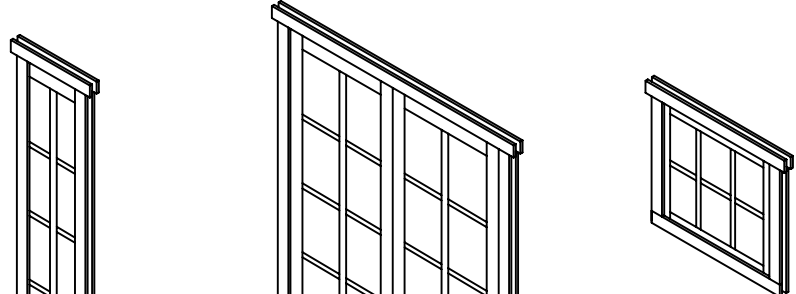
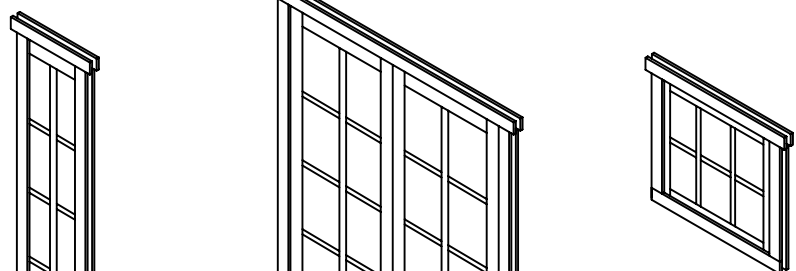
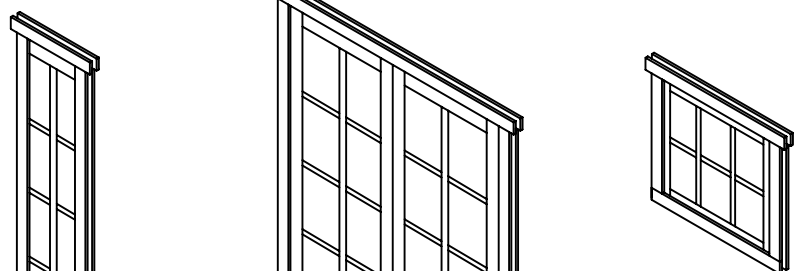
№	Рисунок детали	Длина [м]	Кол-во [шт]	Примечания
25		5,30	1	центральная стропила
26		4,92	1	центральная стропила
27		2,20	104	вагонка на крышу
28		3,50	31	половая доска 113х28
29		1,44	31	половая доска на веранду 113х28
30		3,50	7	лаги
31		3,50	5	лаги на веранду
28		5,30	2	боковая ветрозащитная планка
29		2,30	4	передняя ветрозащитная планка
30		2,30	4	передняя ветрозащитная планка
31		1,45	2	перила
32		1,125	2	перила
33		0,68	2	перила
35			2	нащельник-ромб
36			2	окно 400х1800
37			1	дверь двух-двухстворчатая 1590х1880
38			1	окно 880х680
39			1	камок врезной на двери
40			2	шпингалеты
41			4	петли дверные
42			2	петли оконные

3,8x3,8 (с верандой)

www.salotti.spb.ru



рис. 5 (12)

3,8x3,8 (с верандой)

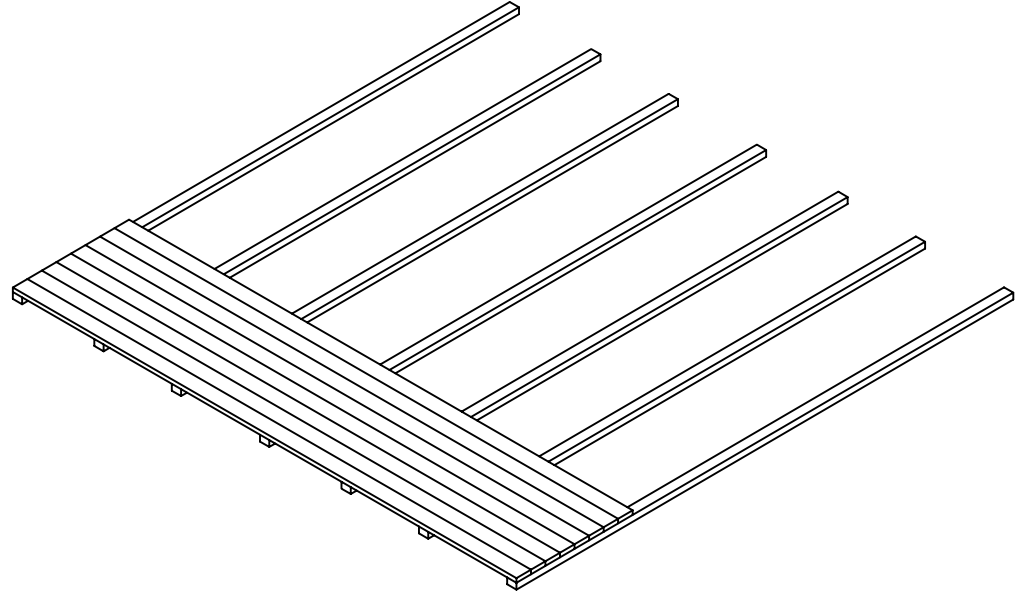

рис. 6 (12)

3,8x3,8 (с верандой)

www.salotti.spb.ru

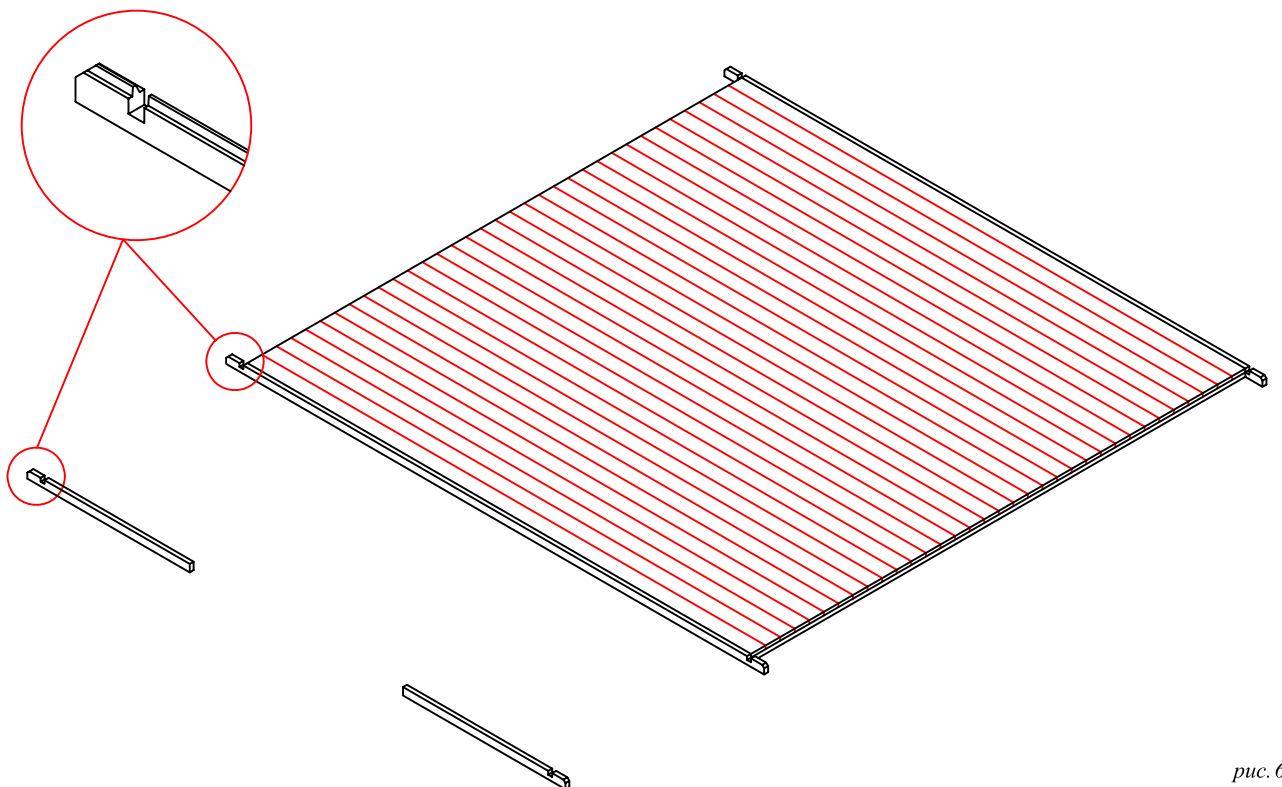

рис. 7 (12)

3,8x3,8 (с верандой)

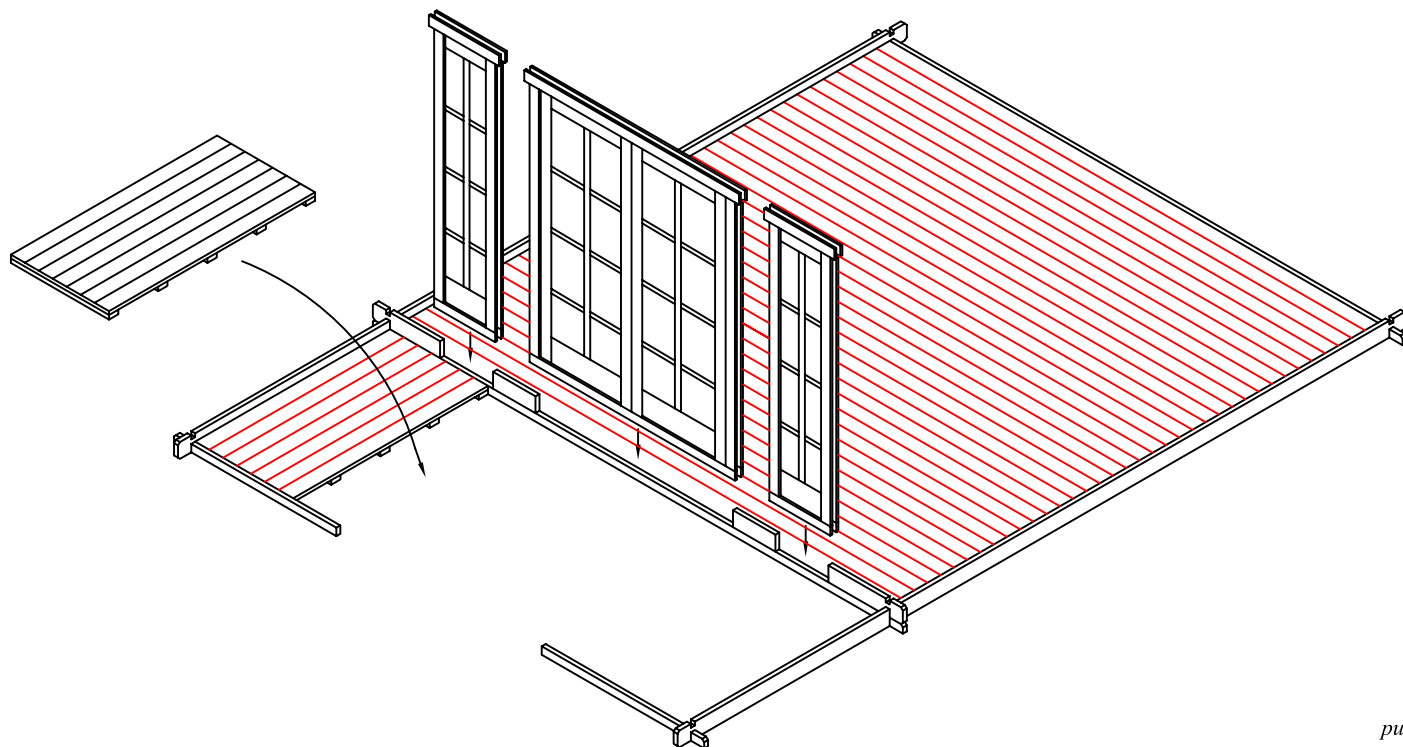

рис. 8 (12)

3,8x3,8 (с верандой)

www.salotti.spb.ru

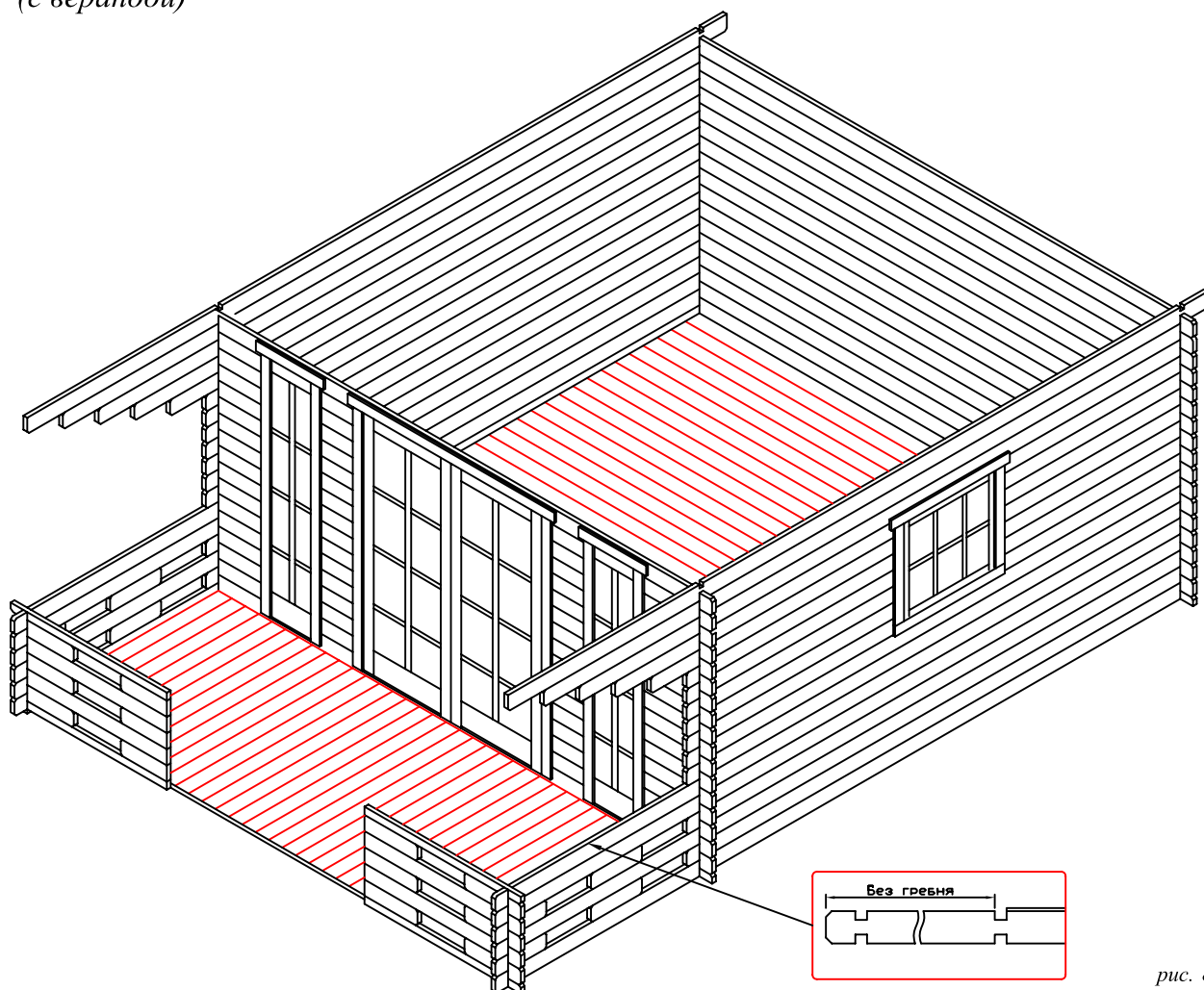

рис. 9 (12)

3,8x3,8 (с верандой)

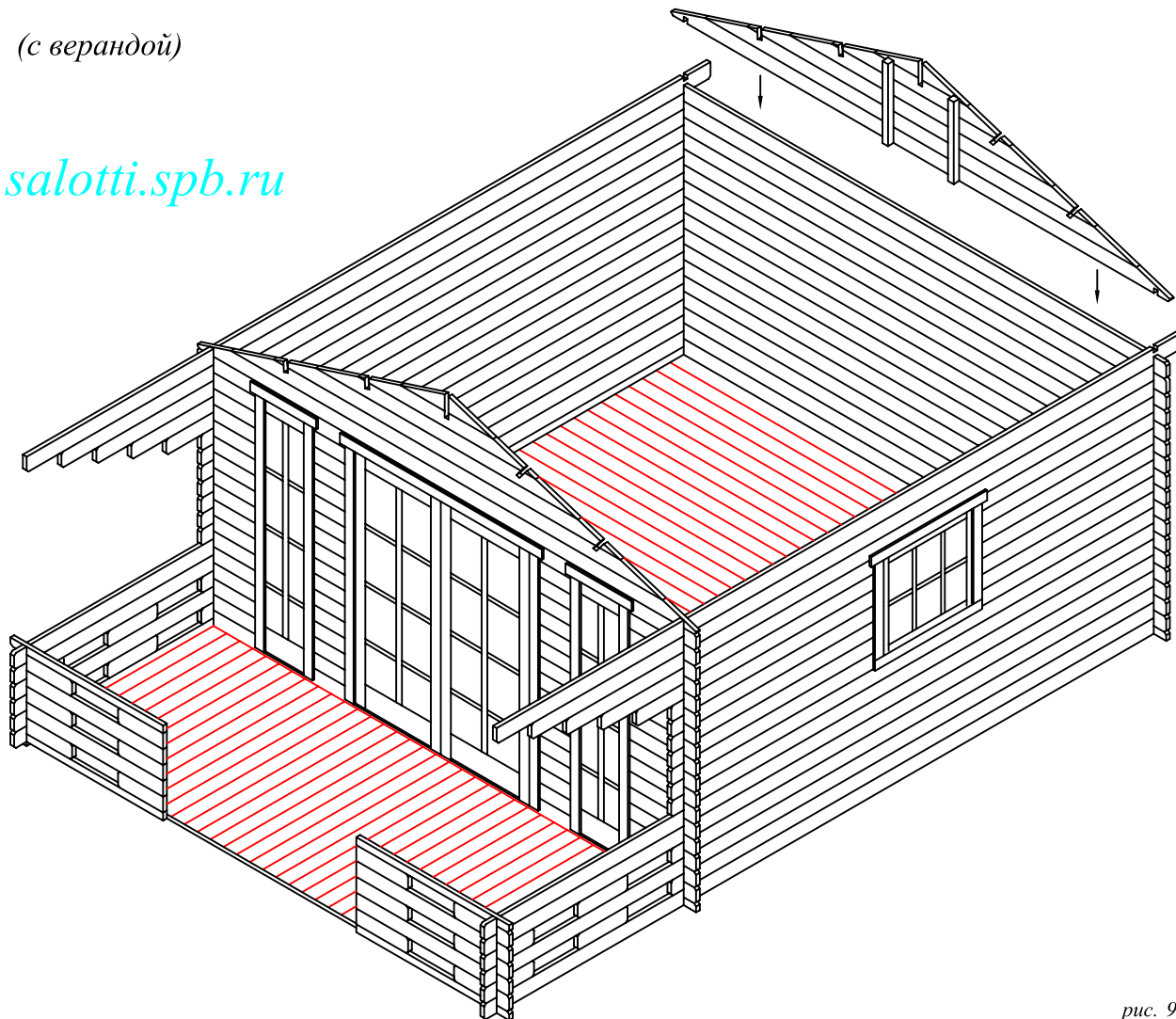

рис. 10 (12)

3,8x3,8 (с верандой)

www.salotti.spb.ru

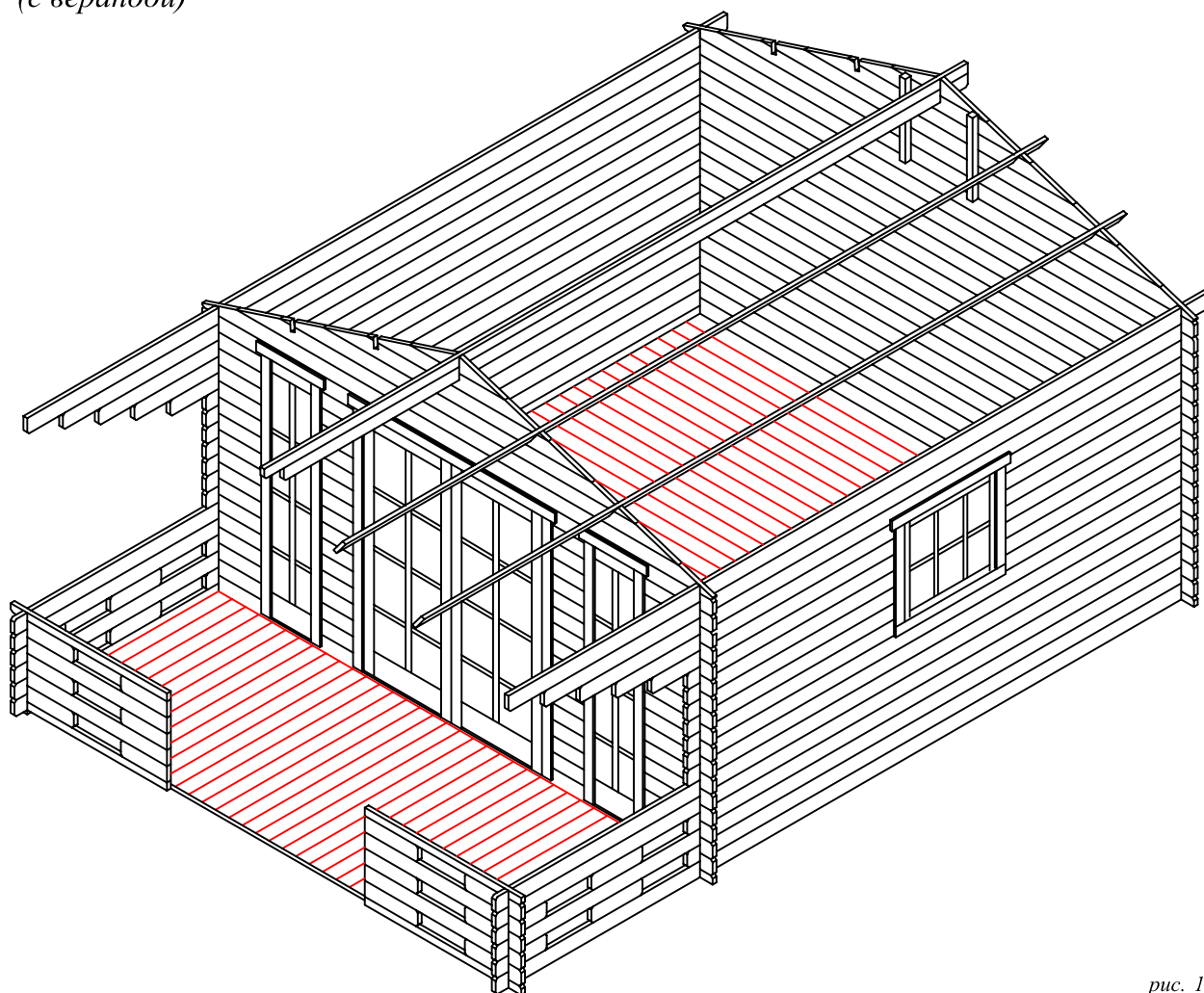

рис. 11 (12)

3,8x3,8 (с верандой)

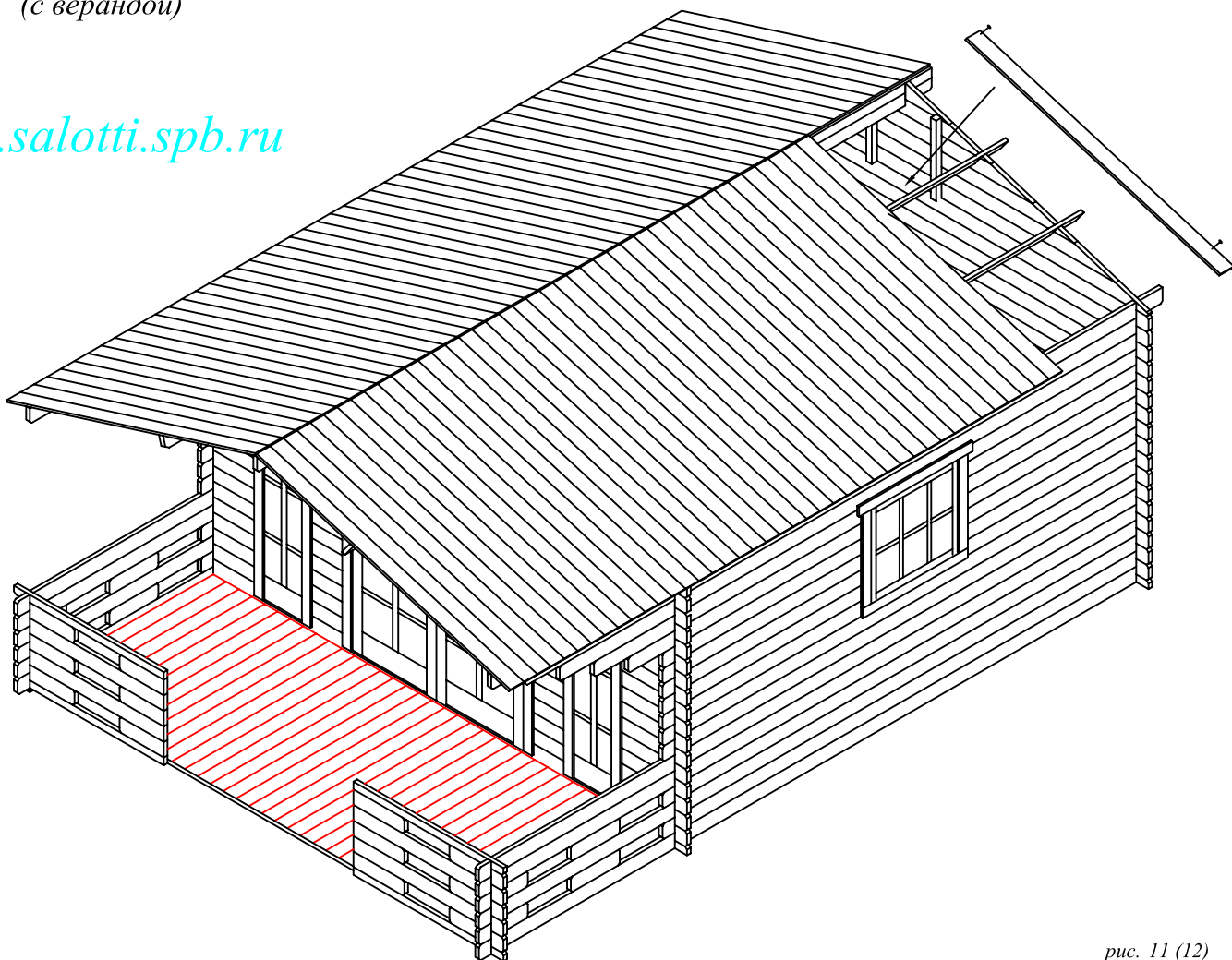
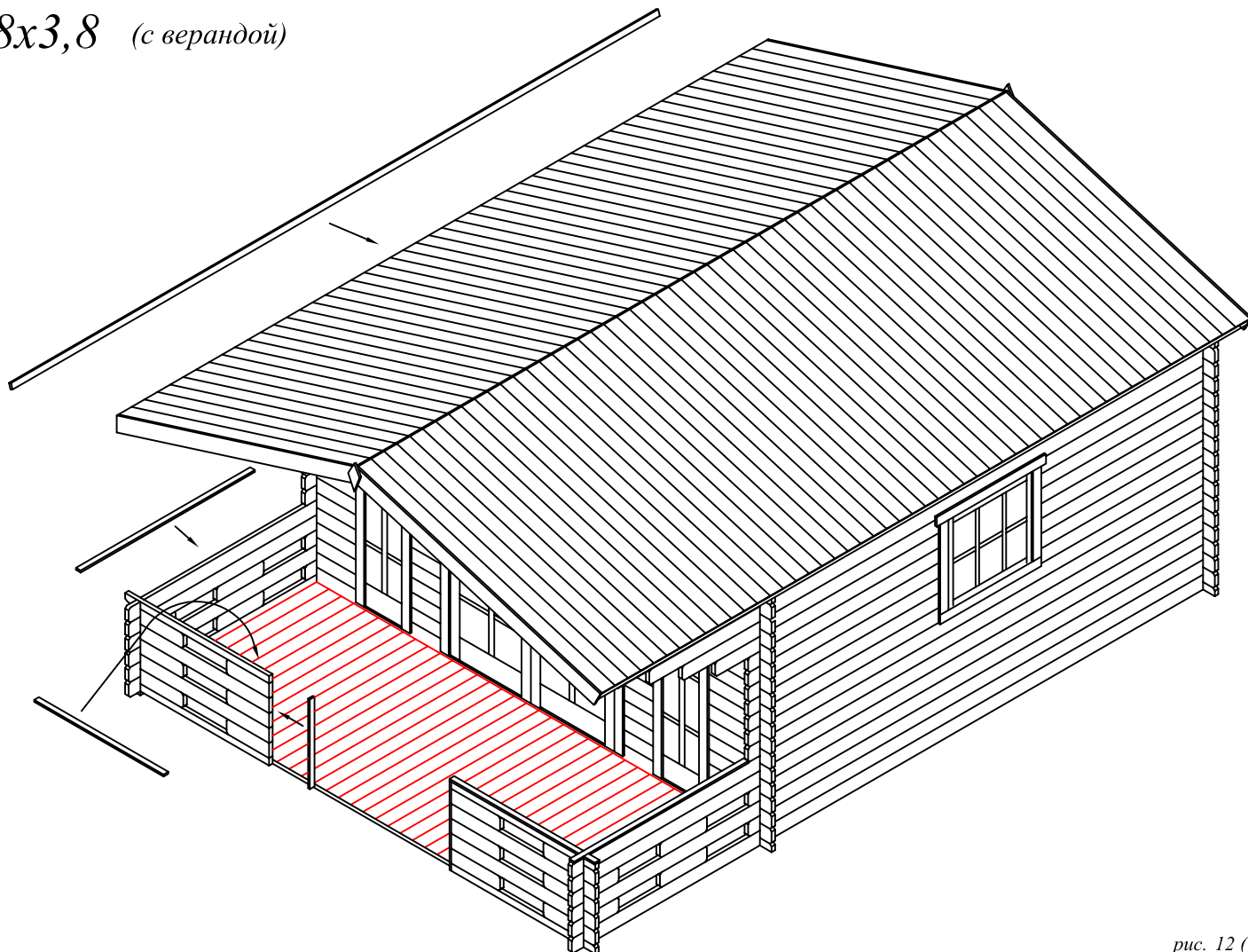

рис. 12 (12)